

Tisalia

LES PORTES DE PLACARD COULISSANTES

Le livre
blanc



Sommaire

Les portes de placard coulissantes

1. A propos de l'auteur	3
2. L'habitat de demain	4
3. Les différentes portes de placard	7
4. Standard ou sur-mesure ?	8
5. Le mode de guidage	10
6. Choisir les matériaux	12
7. Choisir le décor	17
8. Choisir les amortisseurs	19
9. Choisir le nombre de vantaux	20
10. La prise de mesure	25
11. La question du transport	27
12. La pose	28
13. L'entretien	29
14. Les réparations	30
15. Lexique	31
16. Pour aller plus loin	32

1. A propos de l'auteur

Tisalia DCM est une entreprise française, spécialisée dans la vente en ligne d'équipements, textiles et aluminium, sur mesure pour l'habitat des particuliers et professionnels.

Au travers de sa marque **tisalia**, DCM conçoit et commercialise une gamme de portes et cloisons coulissantes en aluminium et toile tendue.

Filiale d'un groupe basé en région parisienne, DCM contribue à la conception de produits et services innovants et s'appuie sur les moyens de fabrication de sa maison mère pour proposer à une clientèle européenne des solutions hautement personnalisables.

DCM regroupe des passionnés de produits pour l'aménagement et la décoration indoor et outdoor. Cette passion est chaque jour mise au service des consommateurs pour les éclairer, les guider dans leur réflexion qui les amèneront à faire un choix pour l'équipement de leur logement.

Et qu'importe le choix que vous ferez, l'important est d'avoir pu vous aider.

DCM

contact@dcm-org.com

Tisalia

contact@tisalia.com

2. L'habitat de demain

+ Petit

69
m²

Le retour aux villes est déjà largement amorcé. Pour être plus proches du travail et moins dépendants de la voiture au quotidien, nous sommes nombreux à y organiser notre vie. En contrepartie **nos surfaces habitables se réduisent** inexorablement. En 2018, la moyenne française est de 69 m² pour les constructions neuves et de 81 m² pour un logement ancien. Si nous y sommes pour la plupart contraints par nos capacités budgétaires, il y a tout de même quelques avantages à cette tendance, à commencer par une moindre consommation d'énergie.

+ Fonctionnel

Les usages que nous faisons de notre habitation sont en pleine mutation. Le télétravail, la famille recomposée, le choix de vieillir à domicile ou encore la résidence communautaire sont l'expression même de nos nouveaux modes de vie. Les architectes y répondent brillamment en concevant **des logements plus modulables** pour le bien être de chaque usager et dans tous ses moments de vie. Dans le même temps la sphère privée a tendance à se sanctuariser et chacun revendique un habitat de plus en plus personnalisé et facilement reconfigurable pour chaque nouveau besoin.

+ Durable

Aux belles et grandes propriétés succèdent les logements écologiquement performants. L'éco conception et l'intégration **des matériaux éco responsables** sont les signes d'un changement profond des consciences. Les fonctionnalités connectées pour mieux gérer son habitat et sa consommation d'énergie commencent à exploiter un gisement incommensurable d'économies saines pour la planète.



Les matériaux évoluent et s'adaptent sans cesse

Ils sont de plus en plus légers et résistants. Ils dévoilent de nouvelles propriétés époustouflantes et s'intègrent petit à petit dans notre quotidien.

Vous avez peut-être déjà vu le verre qui change de couleur en fonction de la température. Mais connaissez-vous le béton translucide, ou l'alliance du béton et du textile ultra résistant pour la construction antisismique ?

L'innovation est florissante sur le secteur des matériaux et celui du textile pour l'architecture intérieure et extérieure est très dynamique. Un champion français, Serge Ferrari, installe partout dans le monde des membranes qui remplacent le verre pour couvrir d'immenses surfaces.

Les toiles translucides, réfléchissant le soleil, réduisent les besoins d'éclairage électrique. Les toiles photovoltaïques alimentent les besoins de consommations classiques d'électricité.

Les tissus se fonctionnalisent et font la preuve d'une merveilleuse alchimie entre tradition et innovation.

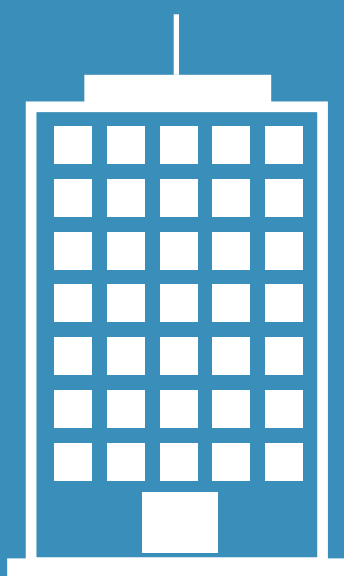

Les 5 principaux matériaux de construction !

Bois
Acier
Verre
Béton
Textile

Organiser le rangement, une nécessité !

La surface habitable se réduisant inexorablement, il faut être astucieux pour optimiser son espace vital. Une des voies possibles est d'organiser les espaces de rangements en utilisant au maximum les 3 dimensions : largeur, profondeur et hauteur.

De plus en plus de constructions neuves intègrent ainsi, dès la phase de conception, des niches de rangement, idéalement positionnées, pour bénéficier d'une zone exploitable sur toute la hauteur de mur.

Une fois équipée des bons meubles et étagères, il ne reste plus qu'à habiller l'ensemble avec une porte de placard.

5 règles d'or !

- # Triez, vendez, donnez, (recyclez) l'inutile
- # Triez les objets par catégorie d'utilité
- # Affectez une zone pour chaque catégorie
- # Pliez chaque fois que possible
- # Exploitez toute la hauteur et profondeur de rangement disponibles

3. Les différentes portes de placard

Les portes de placard battantes

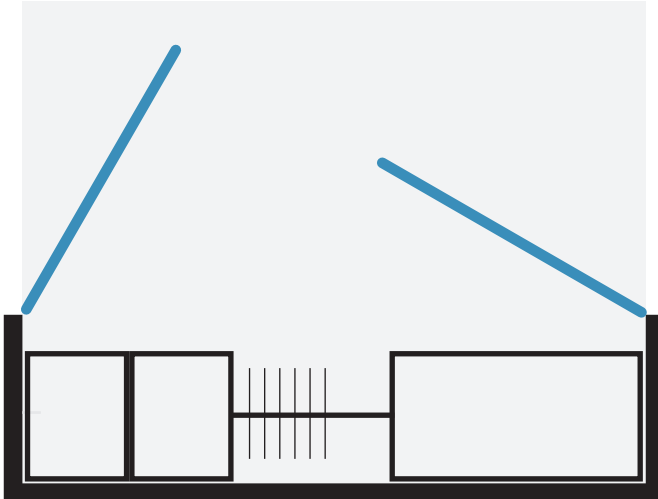

- + Accès total à l'espace intérieur
- + Affleurant - Impression d'invisibilité
- Grand espace d'encombrement

Les portes de placard pliantes

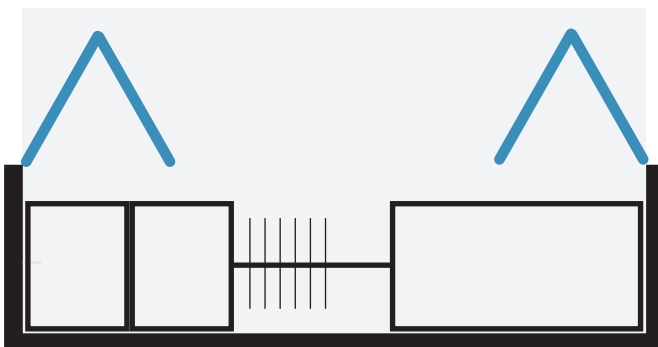

- + Idéal pour espaces de faible largeur
- + Faible espace d'encombrement
- Possibles pincements de doigts

Les portes de placard coulissantes

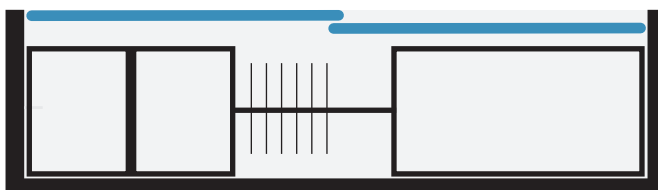

- + Pose facile même en grande largeur
- + Pas d'encombrement hors placard
- Accès alterné et partiel au placard

4. Standard ou sur mesure ?

Les 3 familles de portes de placard coulissantes :

- **Standard** - Premiers prix sur un choix limité de dimensions.
- **Standard recoupable** - Budget équilibré pour les bons bricoleurs.
- **Sur mesure** - S'adapte parfaitement à votre espace - Grand choix.

La porte de placard standard

Evidemment, dans ce cas vous devez **vérifier les dimensions de votre espace** de rangement. Elles doivent correspondre parfaitement aux dimensions standards du marché. Sinon, vous vous engagez dans une séance « bricolage » qui pourrait s'avérer complexe et onéreuse.

avantages

Facilement disponible dans un grand nombre de magasins de bricolage

Prix inférieur aux autres familles car fabriquée en très grand nombre

contraintes

Un niveau de qualité et d'options souvent plus faibles

Un choix restreint de coloris et de finitions

La porte de placard standard recoupable

Le standard recoupable peut souvent être redimensionné sur la hauteur et/ou sur la largeur. Il ne concerne pas les portes avec miroir ou en verre. Cette typologie de produit **nécessite d'être un bon bricoleur** et de posséder de bons outils de découpe.

avantages

S'adapte bien aux espaces de rangement aux dimensions non standard

Prix inférieur aux produits sur mesure

contraintes

Portes en mélaminé avec un niveau de qualité moyen et choix restreints

Nécessité d'être un bon bricoleur pour réaliser une installation parfaite.

Standard ou sur mesure ?

La porte de placard sur mesure

Longtemps considérée comme la solution haut de gamme, cette catégorie de produits se démocratise en apportant **la plus vaste gamme de choix** possible et une adaptabilité à votre espace de rangement au millimètre près.

avantages

- # Le meilleur niveau de qualité.
- # Le plus large éventail de choix de coloris et de matières.

contraintes

- # Savoir prendre correctement les mesures des espaces à équiper.
- # Un budget un peu plus élevé mais pour un produit davantage durable.

Suivez le guide !

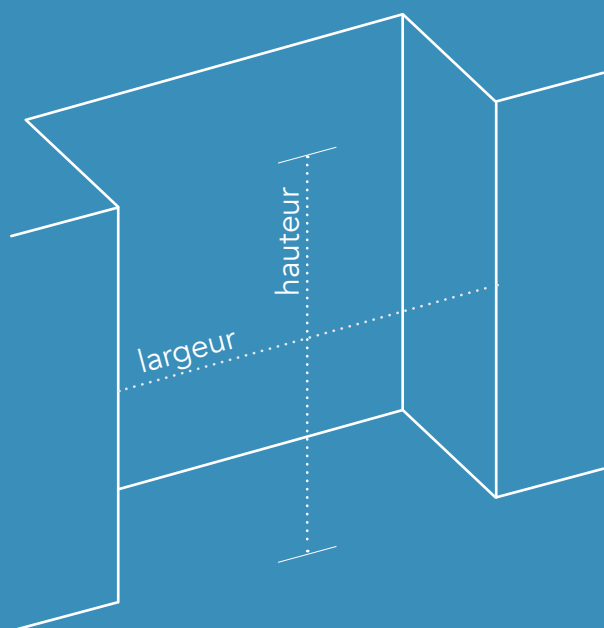

Notre guide
de prise de
mesures
-
chapitre 10



5. Le mode de guidage

Les lois de la physique sont implacables, vous n'aurez que 2 solutions : le guidage par roulage au sol ou par suspension au plafond. La porte coulissante en sustentation magnétique n'existe pas encore !

Avec plus de sérieux, **le mode de guidage mérite une attention** toute particulière. N'avez-vous jamais entendu un usager se plaindre du déraillement de ses portes coulissantes ?

Pourquoi une porte de placard peut dérailler ?

Ce cas se présente lorsque le guidage est assuré par roulage au sol. Dans ce cas de figure, un rail au sol supporte le poids de la porte et guide les roulettes. Ce **rail doit être régulièrement nettoyé** car lorsqu'un petit obstacle s'y est incrusté, les roulettes vont naturellement le heurter et provoquer une réaction. Selon la force que nous exerçons pour mettre en mouvement la porte, cet obstacle peut déclencher un désengagement du rail.

C'est la raison pour laquelle, de très nombreux fabricants proposent aujourd'hui des systèmes anti-déraillement. Dans les faits, le système est souvent efficace. Mais il arrive qu'il s'endommage, toujours sous l'effet du poids des portes et surtout en fonction des matériaux utilisés pour ces systèmes.

«En optant pour un système de guidage au plafond vous vous libérez totalement du problème de déraillement.»

Le mode de guidage

Pourquoi le système de guidage au sol est le plus courant ?

- **La pose** des portes de placard coulissantes est plus simple avec un guidage au sol. En réalité, la difficulté supplémentaire pour la pose d'une porte de placard suspendue réside dans la fixation des rails au plafond. Cet exercice demande un peu plus de temps.
- A l'exception des portes de placard en aluminium et toile tendue, **le poids des portes** peut vite s'avérer être un problème pour un système en suspension. La solidité de l'installation dépendra alors directement de la qualité du plafond et de la qualité des fixations.
- **Les roulettes** utilisées pour le guidage bas sont plus économiques mais doivent aussi potentiellement être changées plus souvent. L'usure des roulettes est plus rapide. En suspension, les chariots de roulements sont très majoritairement des chariots avec 4 roues. Chaque roue supporte 2 fois moins d'efforts que la roulette de guidage bas.
- Le système par guidage bas autorise en théorie des **défauts de parallélisme** entre le sol et le plafond plus importants. En théorie, car le défaut de parallélisme se retrouvera visuellement à la fermeture des portes contre les cloisons.

Quid de la pose en applique ?

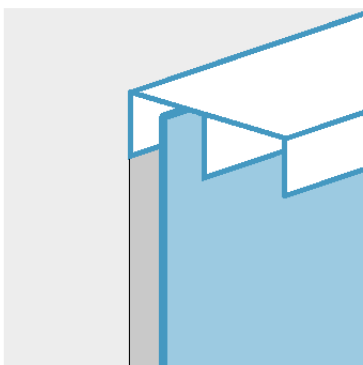

La pose en applique est totalement réalisable, même si elle demandera un talent de bricoleur un peu plus important. La difficulté étant de fixer le système de guidage haut avec efficacité et avec goût pour éviter de voir les systèmes de fixation.

En revanche, le problème majeur réside dans l'esthétisme de l'ensemble lors de la fermeture des portes, car dans certaines configurations, vous verrez très nettement un espace avec vue sur l'intérieur de votre placard.

6. Choisir les matériaux

Porte en mélaminé, miroir ou en verre

Pour ces types de portes, la structure principale est apportée par le panneau de remplissage lui-même **(1)**. Sur le marché on trouvera essentiellement deux épaisseurs de panneaux (10 & 16 mm).

Les systèmes de guidage **(4)** et **(5)** sont fixés derrière et au dessus de chaque panneau.

Mais sans ajouter de profils **(2)** sur les montants droit et gauche, et voire, sur la partie haute et basse **(3)**, le panneau fléchirait sous l'effet de son poids. Ce sont donc ces profilés qui rigidifient l'ensemble et servent de poignées. Ils sont engagés en force sur le panneau pour assurer leur parfaite adhésion et maintien dans le temps.

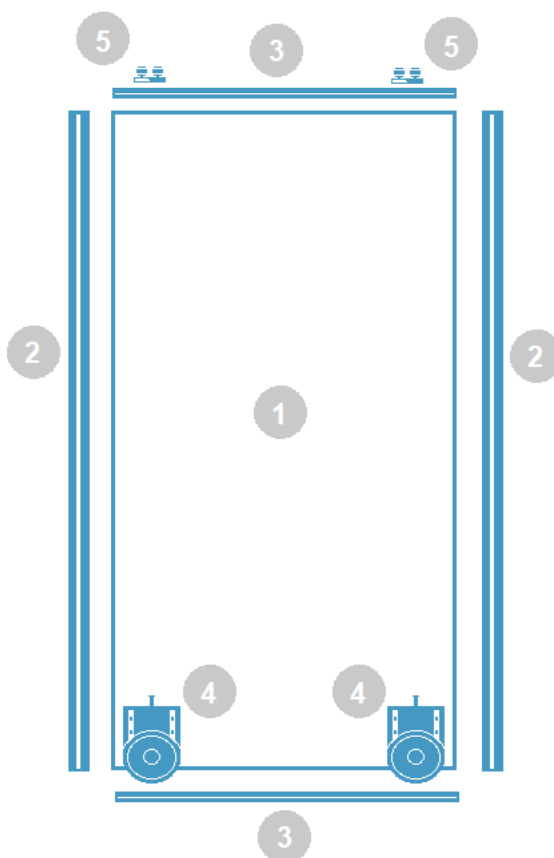

Choisir les matériaux

Porte en bois ou en aluminium et toile tendue

La porte en bois brute est souvent fabriquée à partir d'essence résistante qui lui donne une tenue naturelle sans ajout de profils. Les systèmes de guidage sont vissés directement en parties haute et basse de la porte. Quant à la poignée, elle est souvent encastrée dans le panneau.

Pour la porte en aluminium et toile tendue, la structure résistante est apportée par le cadre de porte en aluminium lui même **(1)**. Les systèmes de guidage **(3)** et **(4)** sont fixés en dessous et au dessus du cadre. Ce dernier n'a besoin de rien d'autre pour fonctionner parfaitement et durablement. Le matériau de remplissage : la membrane textile **(2)**, devient un objet de décoration que vous pouvez changer, sans effort, au fil des années. Elle s'encastre et se tend automatiquement sur le contour du cadre. Elle le recouvre totalement.

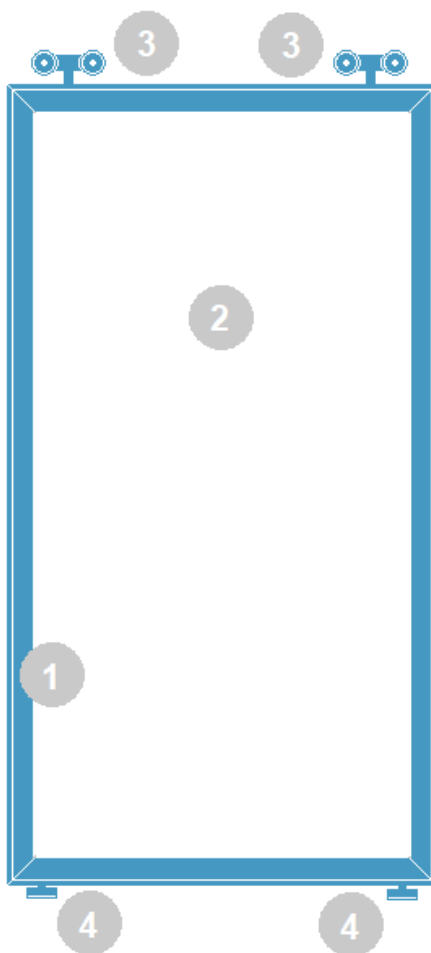

Les remplissages

Le bois

C'est **le matériau le plus chaleureux** et le plus traditionnel. En bois massif ou avec un placage, ce matériau se décline en de nombreuses essences, finitions et coloris. Ce type de porte, notamment lorsque la poignée est encastrée en façade de porte, accepte facilement d'être repeinte.

Le mélaminé

Les portes en mélaminé sont constituées de **panneaux de particules de type MDF** recouverts d'un papier décor imprégné d'une résine thermodurcissable appelée mélamine. Les épaisseurs de panneaux vont de 10 mm à 16 mm.

Le verre

Très souvent la porte en verre se compose d'un **panneau de particules de type MDF sur lequel sont collées des partitions en verre** avec de nombreuses finitions possibles : trempé, laqué, poli, ...

Les portes coulissantes totalement en verre sont également disponibles avec des effets de transparence plus en moins prononcés.

Dans tous les cas, les verres sont du type Securit pour un usage en toute sécurité.

Le miroir

Le miroir est un **élément collé sur un panneau de particules de type MDF** souvent avec un film anti-éclat qui évite que des débris de miroirs ne tombent trop facilement sur le sol en cas de casse.

La toile tendue

La toile tendue est une toile dite « lourde » en polyester. Elle est tendue par l'intermédiaire de joncs en silicone qui s'encastrent de manière invisible dans le cadre aluminium de la porte. La toile est **imprimée en haute définition et par sublimation pour un usage illimitée** et la possibilité de multiples lavages en machines comme vos propres vêtements. Ces toiles sont souvent des matériaux très techniques : anti arrachement, maille bloquée (anti-effilochage). Elles peuvent avoir plusieurs finitions dont un traitement anti-salissures tout comme les canapés.

Les remplissages

avantages

inconvénients

Mélaminé

- # Prix compétitif
- # Large choix de coloris
- # Facilité d'entretien
- # Solidité

- # Aspect moins qualitatif
- # Peut craindre l'humidité

Miroir

- # Fonctionnalité
- # Luminosité
- # Impression de plus grand espace

- # Plus coûteux
- # Transport délicat
- # Fragile aux chocs

Verre laqué

- # Aspect qualitatif
- # Aspect contemporain
- # Brillance

- # Traces de doigts
- # Fragile aux chocs
- # Coût

Bois massif

- # Matériau naturel
- # Esthétique chaleureuse
- # Matière eco responsable

- # Coût
- # Sensibilité aux variations climatiques
- # Faible résistance aux rayures

Toile tendue

- # Interchangeable à volonté
- # Ne craint pas les chocs et rayures
- # Infinité de décors et de coloris

- # Fragilité aux objets très tranchants
 - # Lavage en machine à laver
 - # Coût supérieur au mélaminé
-

Les profilés

Les profils utilisés pour les portes de placard coulissantes par l'ensemble des fabricants utilisent deux types de matériaux : **l'acier et l'aluminium**.

Leurs finitions se répartissent quant à elle en trois grandes familles : le laquage, l'anodisation, l'enrobage avec un film décor.

L'acier

avantages

- # Moins cher et souvent associé aux portes d'entrée de gamme
- # Matériau protégé contre la rouille par un traitement de type zingage

contraintes

- # Moins résistant mécaniquement. Durée de vie plus courte.
- # Ne permet pas de réaliser des formes évoluées. Moins d'esthétisme.

L'aluminium

avantages

- # Ne rouille pas
- # Bonne résistance aux chocs

contraintes

- # Prix plus élevé mais pour une longévité supérieure

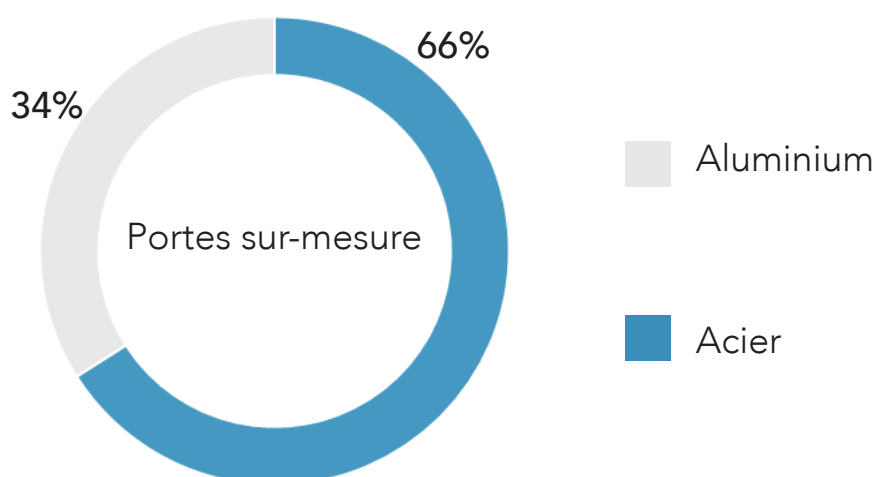

7. Choisir le décor

Pourquoi l'étape du choix décor est souvent la plus difficile ?

- Parce que l'investissement dans une porte de placard est réalisé pour une longue période. La **durée de vie** des portes installées en France dépasse les **20 ans**. Et choisir un modèle de couleur devient très engageant car il faudra faire avec pendant des années !
- Parce qu'il est tout à fait légitime d'essayer d'**accorder les teintes de la porte de placard avec le style de la pièce** où elle sera installée. Nous recherchons par conséquent la meilleure combinaison. Pourtant c'est faire abstraction que nous ne pouvons prévoir nos évolutions de vie. Les enfants grandissent, notre mode de vie peut changer, notre déco changera certainement.
- Parce que c'est aussi **un choix économique**. Les coloris neutres ont un immense succès. Le blanc est la couleur majoritairement vendue pour son prix. Pour autant, des enquêtes font ressortir que les portes de placard coulissantes ont peu de pouvoir décoratif. Il existe de nombreuses textures et autres coloris, mais qui peuvent faire augmenter le prix de manière sensible.

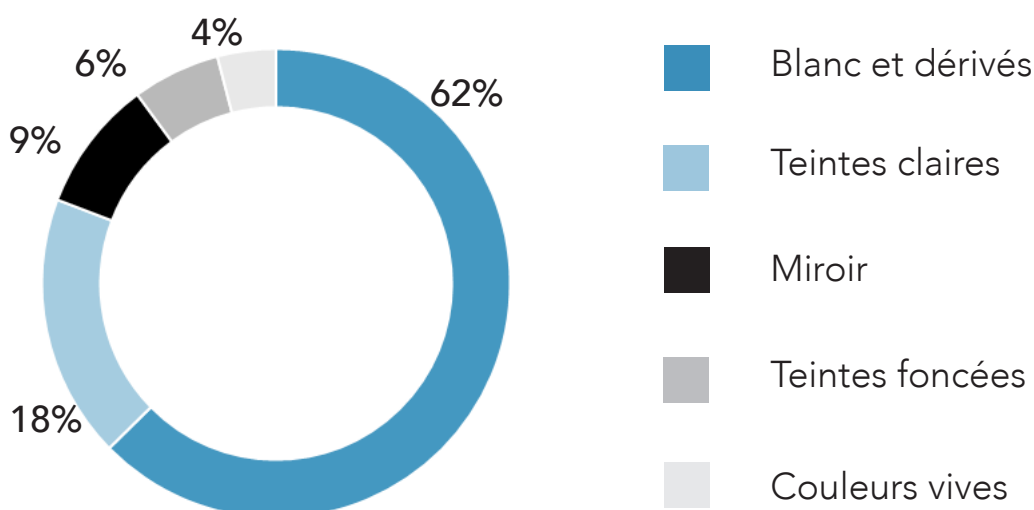

Changer de décor

Quelles sont les solutions pour faire évoluer le décor ?

Si vous craignez de vous lasser d'une couleur neutre au fil du temps (et cela est apparemment très fréquent), vous disposez de plusieurs solutions pour changer de déco sur votre porte de placard coulissante (à l'exception des portes en verre et miroir)

- Vous pouvez poser des **stickers** aux dimensions standard ou sur mesure. C'est effectivement une bonne solution qui nécessite toutefois beaucoup d'application pour bien installer le sticker, sans laisser de bulles d'air, en s'assurant de faire les bons raccords entre chaque vantail et en évitant de laisser des marques lorsque vous marouflez le sticker.

Il faut aussi noter que la texture de votre panneau peut éventuellement ressortir au travers du sticker.

- La **peinture** des portes est une autre solution. Dans ce cas, nous vous recommandons un démontage complet des vantaux, voire un démontage des profils sur toute la périphérie de la porte. En effet, il n'est pas du tout évident de réussir une peinture parfaite avec un simple scotchage de protection des profils. Veillez également à ce que la peinture soit appliquée sur un support suffisamment préparé pour garantir une bonne accroche dans le temps.

- Le choix de la porte de placard coulissante en **toile tendue**, car elle est conçue pour évoluer, sans aucun travaux, au gré des besoins. La toile tendue, imprimée en haute définition, peut reproduire un coloris précis, un motif spécifique ou une image que vous aimez particulièrement. Elle s'enlève et se repositionne avec toujours la même tension sans effort. Vous changez votre déco intérieure, vos enfants sont devenus des ados, vous avez besoin d'un **home staging** efficace pour mieux vendre votre bien, alors la solution de la toile tendue s'imposera sans doute.

8. Choisir les amortisseurs

Pourquoi utiliser des amortisseurs de portes ?

Le poids des portes et la fragilité de certaines d'entre-elles risqueraient d'engendrer des casses ou des déraillements si un vantail venait à frapper brutalement l'une des parois de votre niche de placard. **L'amortisseur va freiner et terminer lentement** la course du vantail jusqu'à sa fermeture totale.

Certains fabricants intègrent directement ces amortisseurs de série. D'autres les proposent en option. Attention, si vous souhaitez des amortisseurs, cela peut limiter la largeur minimale possible de chaque vantail, car il faut un espace assez important pour installer l'amortisseur au dessus de chaque vantail.

En théorie, il est possible de monter 2 amortisseurs par vantail. En pratique, vérifiez bien votre réel besoin. Celà peut sensiblement réduire les coûts. Par exemple, le vantail central d'une façade coulissante 3 vantaux peut être équipé de 2 amortisseurs (droite et gauche). En revanche, les 2 vantaux d'extrémité pourraient n'être équipés que d'un seul amortisseur.

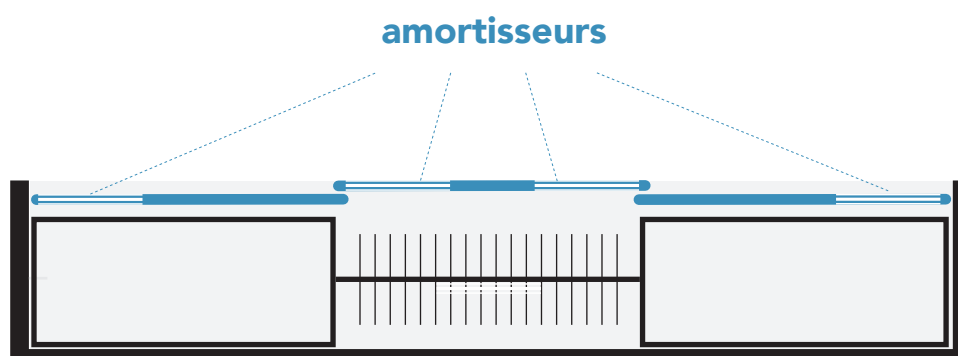

Le cas particulier des portes de placard en toile tendue

Les portes coulissantes en toile tendue ont la particularité d'être très légères, bien que très résistantes aux chocs. **Elles ne nécessitent donc pas, par défaut, d'amortisseurs** car les impacts possibles ne seront pas destructeurs.

Les amortisseurs sont donc proposés systématiquement en option pour traiter des cas très spécifiques de fragilité aux impacts (exemple : paroi de niche en verre).

9. Choisir le nombre de vantaux

Dans la très grande majorité des cas, vous vous équiperez d'une façade de placard composée de plusieurs vantaux qui seront tous de la même taille. C'est spécifiquement ce cas que nous allons détailler ici. Sachez cependant que bon nombre de fabricants sur mesure proposent des équipements avec des vantaux de largeur différente pour une même façade. N'hésitez pas à en faire la demande mais soyez attentif au rendu final.

Quels sont les éléments importants pour décider ?

- Les limites dimensionnelles du fabricant

C'est la première donnée structurante.

La largeur maximale des vantaux va dépendre du fabricant mais surtout des matériaux choisis. De manière synthétique, plus les matériaux sont lourds et fragiles (exemple le verre ou le miroir), plus la largeur maximale par vantail sera réduite.

Très fréquemment les vantaux en verre ou miroir ont une largeur maximale de 100 cm, alors que les versions en mélaminé sont limitées à 120 cm maximum. Les portes en aluminium et toile tendue peuvent facilement avoir une largeur de 150 cm, voire davantage sur demande auprès des fabricants.

- La largeur du placard / dressing à aménager

C'est la donnée la plus évidente.

Lorsque vous aurez mesuré la largeur de l'espace à aménager vous allez immédiatement pouvoir orienter votre choix sur le nombre de vantaux à installer en tenant compte des limites du fabricant.

Exemple : Vous souhaitez équiper un dressing de 320 cm de largeur. Si votre choix s'oriente sur les portes en verre vous vous confronterez souvent à une largeur maximale de 100 cm par vantail. Dans ce cas vous n'aurez pas d'autres choix que d'installer une porte de placard avec 4 vantaux d'environ 80 cm de largeur (320 cm / 4). Se faisant le coût de la solution finale augmente par rapport à une solution à 3 vantaux.

Choisir le nombre de vantaux

- L'organisation interne du placard

C'est la donnée qui peut vous faire définitivement choisir la largeur de vantail.

Votre placard, votre dressing, contient des meubles ou étagères de rangement qui lui donnent une organisation spécifique. Votre intérêt est de **choisir la largeur de porte de placard la plus cohérente avec la largeur des meubles** de rangement. De cette manière vous aurez un accès total à chaque meuble en ouvrant le vantail correspondant.

Exemple : Vous souhaitez équiper un dressing de 270 cm de largeur. Si votre dressing est équipé de 3 meubles de rangement de 90 cm, une solution à trois vantaux en mélaminé (de largeur d'environ 90 cm chacun) sera parfaitement adaptée.

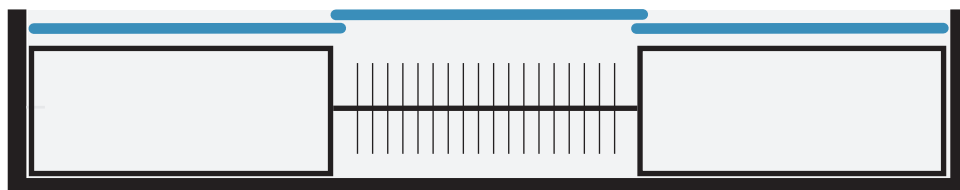

En revanche si votre équipement intérieur est composé d'un meuble de 120 cm, d'un meuble de 80 cm et d'un meuble de 70 cm, une solution à deux vantaux en aluminium et toile tendue (de largeur d'environ 135 cm chacun) sera bien mieux adaptée.

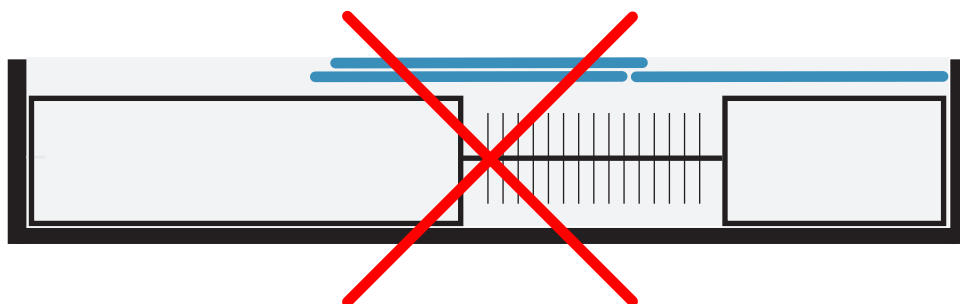
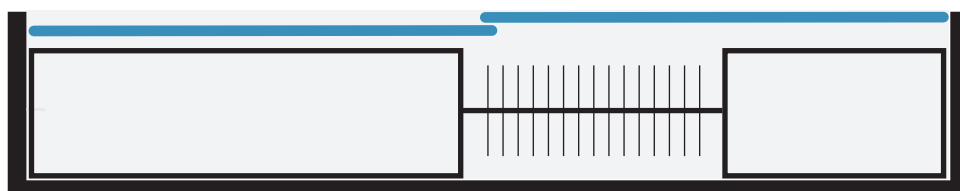

Choisir le nombre de vantaux

- Le recouvrement : l'élément perturbateur

Mais pourquoi avoir utilisé le mot « environ » en parlant des largeurs de vantail dans les lignes précédentes ? Parce qu'il faut introduire une notion un tout petit peu perturbatrice : le recouvrement entre vantaux. Il s'agit que quelques millimètres mais qui ont leur importance, d'une part pour l'esthétisme et d'autre part pour la pleine utilisation de vos meubles de rangement notamment lorsqu'ils possèdent des tiroirs.

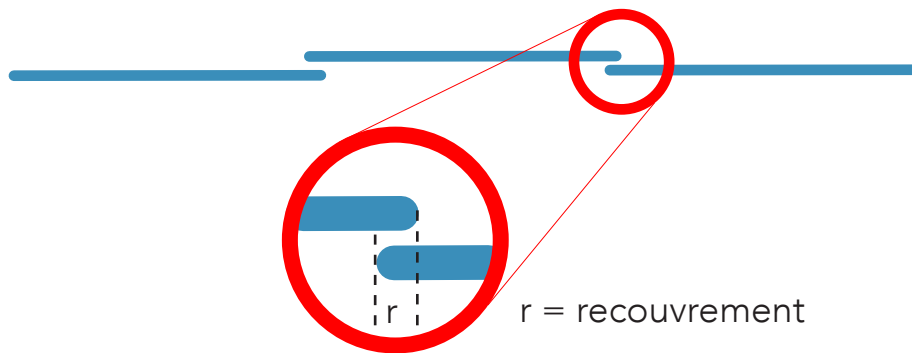

«Le recouvrement recommandé entre les vantaux est de 10 à 20 mm»

Vous aménagez un dressing de 270 cm de largeur, équipé de 3 meubles de rangement de 90 cm chacun. Si l'on retient un recouvrement de 10 mm, la largeur de chaque vantail sera de 907 mm. L'ouverture maximale dont vous disposerez pour chaque vantail sera de 886 mm ($2700 - 907 - 907 = 886$ mm). Si vous disposez de tiroirs de largeur 900 mm, vous ne pourrez pas les ouvrir.

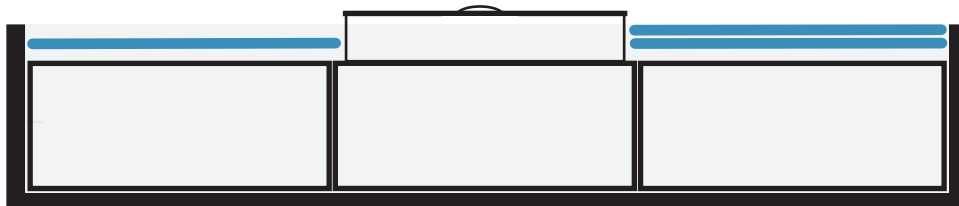

Choisir le nombre de vantaux

Un peu de mathématiques !

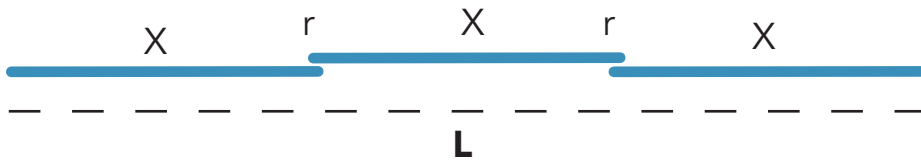

Pour 3 vantaux : $X = (L + 2r) / 3$

X = Largeur d'un vantail

r = Recouvrement

L = Largeur du placard

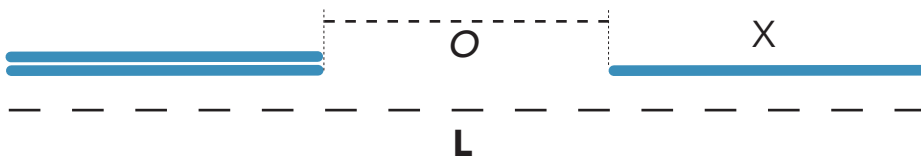

Pour 3 vantaux : $O = (L - 2X)$

O = Ouverture maximale

X = Largeur d'un vantail

L = Largeur du placard

Pour 2 vantaux

$$X = (L + r) / 2$$

$$O = (L - X)$$

Pour 4 vantaux

$$X = (L + 3r) / 4$$

$$O = (L - 2X)$$

Choisir le nombre de vantaux

- La profondeur disponible : dernière vérification

Une dernière vérification prudente est à faire avant de vous lancer. Vérifiez le dégagement disponible pour installer votre porte de placard coulissante. Dans l'extrême majorité des cas, **il faut un dégagement de 10 cm**. C'est l'espace minimum nécessaire dont vous devez disposer entre la façade de vos meubles de rangement et le mur de façade de votre niche de placard ou de dressing.

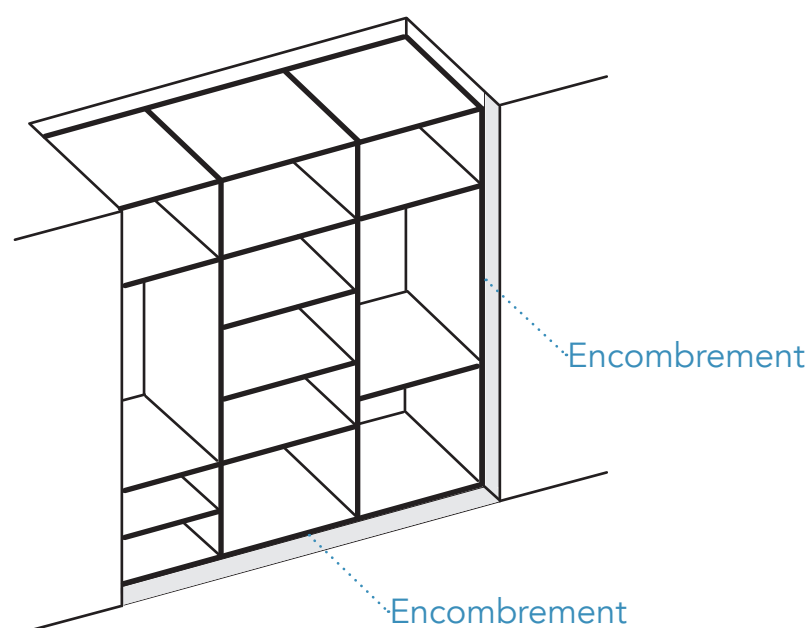

- La question finale de la hauteur

La hauteur de votre porte est uniquement conditionnée par les caractéristiques de chaque fabricant. Pour la grande majorité et pour des questions de poids et de maniabilité la hauteur maximale de la porte est de 280 cm. Seules les portes de placard en aluminium et toile tendue peuvent atteindre des dimensions supérieures : facilement jusqu'à 300 cm et largement au-delà sur demande auprès du fabricant.

Lorsque vous faites le choix de porte de placard sur mesure, il vous suffit de donner la hauteur de la niche (fréquemment distance entre le sol et le plafond). **Le fabricant fera toutes les déductions nécessaires** pour fabriquer chaque vantail à la bonne dimension.

10. La prise de mesure

La méthode de prise de mesures ne diffère pas des matériaux et des fabricants choisis. Elle se déroule en 3 étapes :

Etape 1 : Prendre la hauteur en trois endroits suffisamment distants

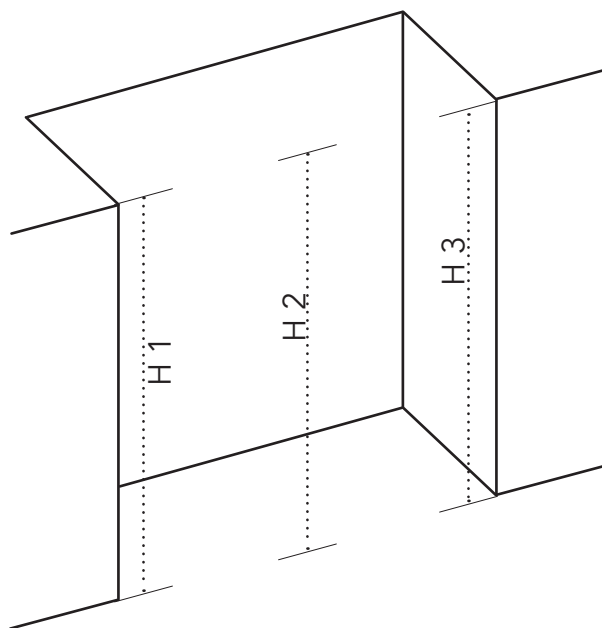

- Mesurez la hauteur H1 le long du bord gauche de votre niche
- Mesurez la hauteur H2 au centre de votre niche
- Mesurez la hauteur H3 le long du bord droit de votre niche
- **Retenez la dimension minimale parmi H1, H2, H3**

Etape 2 : Prendre la largeur en deux endroits suffisamment distants

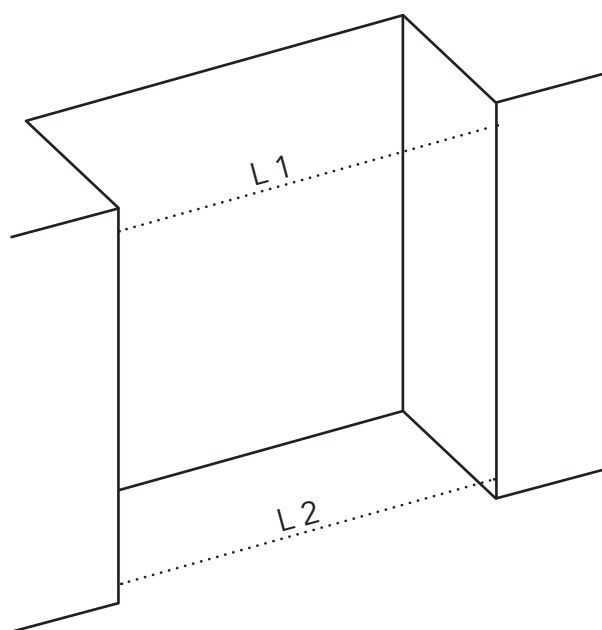

- Prenez la largeur L1 à 10 cm maxi du haut de la niche (à 10 cm du plafond)
- Prenez la largeur L2 à 10 cm au dessus du sol (dans tous les cas au dessus de la plinthe s'il y en a une)
- **Retenez la dimension minimale parmi L1,L2**

La prise de mesure

- Que faire en cas de défaut de parallélisme ?

Il n'y a pas de caractère obligatoire à ce que nous allons décrire désormais, mais si vous êtes soucieux d'un résultat parfait nous vous conseillons de vérifier et de corriger si nécessaire les points qui vont suivre.

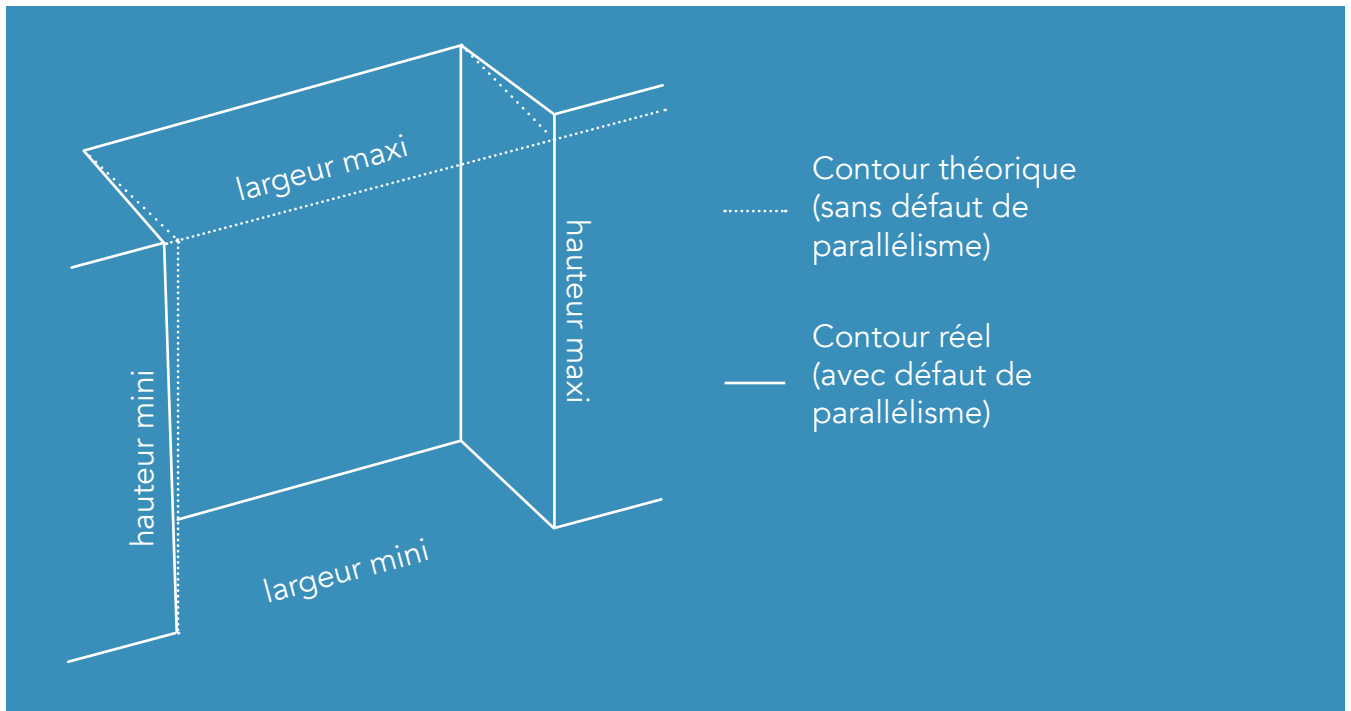

- Vérifiez que l'écart entre la hauteur maxi et la hauteur mini mesurées ne dépasse pas 15 mm
- Vérifiez que l'écart entre la largeur maxi et la largeur mini mesurées ne dépasse pas 20 mm

Si c'est le cas, vous n'aurez rien à faire, les réglages sur les portes de placard vous permettront de rattraper en grande partie des défauts de parallélisme.

Dans le cas contraire, nous vous recommandons de corriger les défauts en rectifiant les éléments incriminés (sol, plafond, murs) avec des matériaux de remplissage (bois, plâtre,...)

11. La question du transport

Transporter une porte de placard n'est pas une chose facile.

Acheminer une porte de placard, jusqu'à un appartement situé à plusieurs étages, peut s'avérer être très difficile.

Les dimensions et le poids de ces portes sont réellement très contraignants. Les fabricants le savent très bien et disposent de leurs propres flottes de camions pour livrer leurs distributeurs. Elles sont très protégées, notamment lorsqu'il s'agit du verre et du miroir.

Mais lorsque vous souhaitez acquérir plusieurs vantaux, il ne faut pas sous-estimer le problème du transport jusqu'à la pièce où elle sera installée.

Une exception à cette règle

Seule **la porte de placard en aluminium et toile tendue n'est pas concernée par ce problème**. Elle se livre à domicile comme n'importe quel colis commandé sur internet.

Chaque vantail est livré dans un colis de 10 cm x 20 cm, pour un poids moyen de 15 kg.

Tous les profils constituant le vantail sont intégrés dans le colis, avec les outillages d'assemblage, et seront assemblés au montage de la porte.

12. La pose

Savez-vous percer, cheviller et visser ?

Si c'est le cas, alors vous serez capable de poser vous-même votre porte de placard sur mesure ou standard. En revanche si vous avez opté pour la famille des recoupables il faut impérativement veiller à disposer de très bons outils de coupe pour le bois et pour les profils acier ou alu. Sinon le résultat pourrait vous décevoir.

La pose consiste globalement à **positionner convenablement et fixer les rails de guidage** haut et bas. Vous devrez suivre la notice de pose de chaque fabricant pour bien tenir compte des cotes de positionnement des rails par rapport à votre espace de rangement.

Nous vous conseillons de systématiquement visser les rails hauts. La fixation par adhésif est possible mais vous opterez dans ce cas pour un adhésif qui ne permettra plus le démontage des rails.

Sol fragile ou chauffage au sol ?

Il est souvent conseillé par les fabricants de visser les rails bas au sol.

Toutefois, il est tout à fait possible d'utiliser un **simple adhésif double face pour les portes suspendues**.

Pour les portes par roulage au sol, l'adhésif est possible selon les fabricants.

Besoin d'aide ?

Il existe de nombreuses solutions pour se faire aider. Les artisans agenceurs, menuisiers ou les réseaux de travail à domicile sont parfaitement compétents pour réaliser ce genre de travaux très peu salissants et assez rapides.

13. L'entretien

L'entretien des portes de placard coulissantes reste assez simple. L'éponge humide pour enlever les tâches reste le moyen le plus efficace pour les portes en mélaminé ainsi que les portes en aluminium et toile tendue.

Les versions miroir et verre sont quant à elles davantage soumises aux traces de doigts. Un chiffon sec associé à un nettoyant vitrage classique sera nécessaire régulièrement.

Enfin, les portes en toile tendue peuvent être traitées différemment. Les toiles étant amovibles et repositionnables à volonté, il est possible de les passer en machine à laver. Le repassage n'est pas nécessaire, les toiles sont infroissables. Laissez sécher et réinstaller vos toiles sur leur support en aluminium.

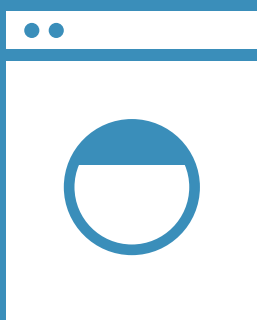

Le lavage en machine des portes en toile tendue ?

Les textiles polyester sont partout dans notre quotidien. Vêtements, voilages, canapés font partie de tous ces objets intégrant ce textile le plus répandu au monde.

Les portes de placard coulissantes en toile tendue répondent aux mêmes règles d'entretien que vos vêtements préférés.

Lavage à 30°, essorage à 800 trs/min, séchage naturel ou au sèche linge. Puis ré-installez les toiles sans les repasser.

14. Les réparations

Que vont craindre vos portes de placard ?

• Les coups

Même avec la plus grande attention vous ne pourrez sans doute pas éviter qu'un jour un objet lourd, voire tranchant, tombe ou soit projeté sur votre porte placard.

Les fabricants sont évidemment sensibles à ces problèmes du quotidien. Les matériaux utilisés ont une importante résistance.

Mais lors d'un choc violent vous ne pourrez éviter une marque dans le mélaminé et le bois, voire un éclat dans le verre ou le miroir. Si vous souhaitez réparer, il faut réacquérir un vantail de la même dimension. Il est possible que vous observiez de très subtiles différences de teintes dans ce cas.

En revanche la toile tendue ne craint que les objets très tranchants comme un couteau par exemple. Pour le reste elle est capable d'absorber des chocs très violents et revenir à sa position initiale. Dans le cas où elle serait perforée par un objet tranchant, elle peut très simplement être remplacée sans changer la structure aluminium.

• L'usure des mécanismes

La qualité des matières utilisées pour les roulettes et le poids des portes est directement impliquée dans la durée de vie des mécanismes de roulement. Vous pourriez donc avoir à changer les roulettes notamment pour les portes assez lourdes.

Dans ce cas, rapprochez-vous du fabricant ou du distributeur pour connaître les références, car chaque fabricant utilise ses propres systèmes. Il suffit d'enlever les vantaux de leur rail et de changer les roulettes défectueuses. Aucun rail n'est à démonter.

La porte de placard coulissante en toile tendue est quant à elle suspendue et sera la moins sollicitée sur ses roulements, du fait de son faible poids. Elle bénéficiera d'une longévité accrue sans changer les mécanismes. Si toutefois vous deviez changer un mécanisme de roulement, il faudra enlever les vantaux de leur rail et dévisser les rails hauts pour retirer et remplacer les mécanismes défectueux.

15. Lexique

Amortisseur : Mécanisme permettant de ralentir automatiquement la course d'un vantail sur son rail de guidage.

Chariot de roulement : Ensemble composé d'un corps et de roulettes, fixé sur le vantail et permettant à celui-ci de coulisser dans son rail de guidage.

Chevauchement : Caractérise le **recouvrement** entre 2 vantaux, disposés sur des rails différents, et dans leur position fermée.

Ferrures : Couramment, ensemble des mécanismes nécessaires au fonctionnement de la porte de placard (roulettes, freins,...)

Frein (positionneur) : Similaire à l'amortisseur. Il freine un vantail et le positionne automatiquement dans la position souhaitée sur son rail de guidage

Guide à galet : Élément de guidage supérieur pour les portes de placard coulissantes guidées par roulement au sol.

Montant : Extrémité droite ou gauche d'un vantail. Le montant est la zone où est installée la poignée.

Partition : Zone de décor d'un vantail. Un vantail à 3 partitions peut comporter 3 coloris différents

Porte coulissante : Selon les fabricants et distributeurs une porte coulissante est un vantail seul, ou une ensemble de vantaux. **Attention à cette notion notamment lorsque vous comparez les prix.**

Remplissage : Matériau constituant le coeur d'un vantail et qui se différencie par sa texture et sa couleur.

Système anti-déraillement : Système permettant aux portes de placard guidées au sol d'éviter la sortie du vantail de son rail de guidage.

Vantail : Panneau unique composant une **façade** complète de porte de placard.

16. Pour aller plus loin

[**www.tisalia.com/blog**](http://www.tisalia.com/blog)

Article

Photos

FAQ

Commentaires

Newsletter
